

CLEVERE LÖSUNGEN ZU ERSCHWINGLICHEN PREISEN



Cellspin[®] III CYTO ZYTOZENTRIFUGEN

FÜR DIE HERSTELLUNG VON

- > Dünnschicht-Zellpräparaten
- > Monolayer-Zellpräparaten



THARMAC® *Cellspin® III*

DIE VIELSEITIGE THARMAC® *Cellspin® III* ZENTRIFUGENFAMILIE

Vier Argumente, die überzeugen:

-  **Präzises Arbeiten** durch individuelle Programmierbarkeit von Drehzahl, Beschleunigung, Bremsleistung und Zeit.
-  Keine andere vergleichbare Zentrifuge ist so **vielseitig, kompatibel** und bietet Ihnen den Leistungsumfang der *Cellspin® III* Familie!
-  **Höchste Benutzerfreundlichkeit** entwickelt von den Spezialisten von THARMAC® mit jahrzehntelanger Erfahrung in der Zentrifugation und Zytologie.
-  **Modernste** mikroprozessorgesteuerte **Technik** sorgt für Ihre Sicherheit und höchstmögliche Qualität in den Ergebnissen.

Cellspin® III Zentrifugen: ein Hochleistungsprodukt von THARMAC®, Germany



PRÄZISES ARBEITEN:

- Minimale Drehzahl 200 RPM
- Maximale Drehzahl 2.000 RPM (CYTO), 15.000 RPM (LAB, UNIVERSAL)
- 10 Bremsstufen (mehr als jede andere vergleichbare Zentrifuge!)
- 10 Beschleunigungsstufen (mehr als jede vergleichbare Zentrifuge!)
- Geschwindigkeit individuell in 10-RPM-Schritten regelbar
- Individuelle Zeiteinstellung von 0,1 bis 99,5 min und kontinuierliche Zentrifugation
- 100 individuell programmierbare Speicherplätze



VIELSEITIG UND KOMPATIBEL:

- › Herstellung von Cellblocks (UNIVERSAL und LAB) ohne teures Spezial-Equipment möglich!
- › Cytoblock-Kits können problemlos verarbeitet werden
- › Große Vielfalt an Rotoren erhältlich (Zytorotoren mit 4, 8 und 12 Positionen)
- › **Kompatibel mit Shandon™ Cytospin™ Zubehör und Materialien**
- › Für humanmedizinische und veterinärmedizinische Diagnostik
- › Geeignet für Volumina bis zu 4 x 200 ml bzw. 12 x 5 ml (Cyto)
- › Hoher Probendurchsatz möglich - **kann bis zu 24 zytologische Proben gleichzeitig verarbeiten** (mit Double Cellfunnel®)

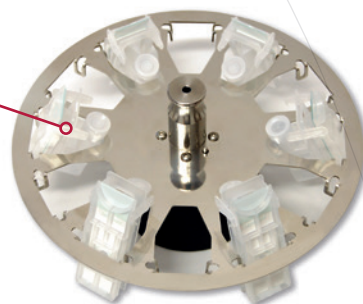

HÖCHST BENUTZERFREUNDLICH:

- › Anwenderschutz durch null Kohlestaubemission und ein sehr sicheres Metallgehäuse
- › Einfache Einhand-Bedienung durch ergonomisches Bedienfeld
- › Automatische Speicherung der letzten Einstellung
- › Autoklavierbare Rotoren
- › **Automatische Rotorerkennung**
- › **Wartungsfrei** nach DGUV100-500
- › Geschlossene Rotoren für noch mehr Sicherheit
- › Impulszentrifugation
- › **Sekundenschneller Rotorwechsel** dank Quickchange
- › Glatte, leicht zu reinigende Oberflächen
- › Wahl zwischen RPM und RCF
- › Herausragendes Design durch Mitwirkung eines mehrfachen **Red Dot Award Gewinner** Designstudios.

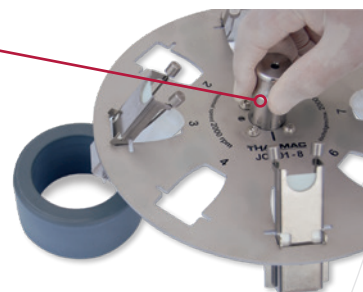



HERVORSTECHENDE TECHNIK:

- > Unwuchtsensor
- > Parameter-Anzeige während des Laufs
- > 4 Sensoren zur Überwachung des sicheren Arbeitens
- > **Mikroprozessor gesteuerter, hochpräziser Lauf**
- > Edelstahlwanne
- > **Jederzeit erweiterbar**
- > Not-Öffnungs-Mechanismus
- > Deckelverriegelung während des Laufs
- > **Optimale Standsicherheit** durch schwere Ausführung
- > Kollektorloser Antrieb

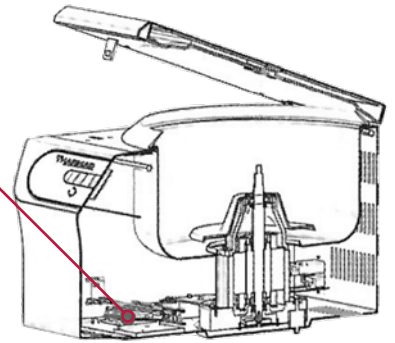

Cellspin[®] III CYTO



- > Der Spezialist für die Zytologie.
Große Auswahl an offenen und geschlossenen Rotoren - **auch kompatibel zu Shandon™ Cytospin™ Systemen** - wahlweise mit sekundenschnellem Quickchange Rotorwechsel. Ideal für jede zytologische Präparation.
- > Drehzahlbereich: 200 - 2.000 RPM
- > Probenvolumen: 0,1 - 5 ml
- > Einsetzbare Rotoren: Zytorotoren mit 4, 8 und 12 Positionen
- > CE- und IVD-zertifiziert



THARMAC® *Cellspin*® III

05

Cellspin® III CYTO

Zyto-Zentrifugen*



Artikel-Nr.	Beschreibung
3000-4-S	<i>Cellspin</i> ® III CYTO, mit offenem, verschraubtem 4-Positionen-Rotor
3000-4-L	<i>Cellspin</i> ® III CYTO, mit offenem, herausnehmbarem 4-Positionen-Rotor
3000-4-G	<i>Cellspin</i> ® III CYTO, mit geschlossenem, herausnehmbarem 4-Positionen-Rotor
3000-8-S	<i>Cellspin</i> ® III CYTO, mit offenem, verschraubtem 8-Positionen-Rotor
3000-8-L	<i>Cellspin</i> ® III CYTO, mit offenem, herausnehmbarem 8-Positionen-Rotor
3000-8-G	<i>Cellspin</i> ® III CYTO, mit geschlossenem, herausnehmbarem 8-Positionen-Rotor
3000-12-S	<i>Cellspin</i> ® III CYTO, mit offenem, verschraubtem 12-Positionen-Rotor
3000-12-L	<i>Cellspin</i> ® III CYTO, mit offenem, herausnehmbarem 12-Positionen-Rotor
3000-12-G	<i>Cellspin</i> ® III CYTO, mit geschlossenem, herausnehmbarem 12-Positionen-Rotor
3000-12-EL	<i>Cellspin</i> ® III CYTO, mit offenem, herausnehmbarem 12-Positionen EASY-Rotor, kompatibel mit Shandon™ Cytospin™
3000-12-EG	<i>Cellspin</i> ® III CYTO, mit geschl., herausnehmbarem 12-Positionen EASY-Rotor, kompatibel mit Shandon™ Cytospin™

* Erhältlich mit 230V/50-60 Hz oder 115 V/50-60 Hz

Folgende Erstausrüstung ist im Preis enthalten und wird mitgeliefert:

Wahlweise entweder

Erstausrüstung mit wiederverwendbaren Single Cellfunnel®:

- 4, 8 oder 12 CellClip 302 (Menge abhängig vom gewählten Rotor)
- 4, 8 oder 12 wiederverwendbare Single Cellfunnel® 304 (Menge abhängig vom gewählten Rotor)
- 200 Einweg-Filterkarten 305
- 200 Cytoträger, beschichtet 311

Für diese Erstausrüstung mit wiederverwendbaren Single Cellfunnel® fügen Sie bitte ein "-R" an die Bestellnummer der Zentrifuge an.

Beispiel: 3000-8-L-R

oder

Erstausrüstung mit Einweg-Single Cellfunnel®:

- »4, 8 oder 12 CellClip 302 (Menge abhängig vom gewählten Rotor)
- »200 Einweg-Single Cellfunnel® 320
- »200 Cytoträger, beschichtet 311

Für diese Erstausrüstung mit Einweg-Single Cellfunnel® fügen Sie bitte ein "-D" an die Bestellnummer der Zentrifuge an.







Beispiel: 3000-8-L-D

Bei der Bestellung eines Easy Rotors wird das Starterkit dementsprechend beigelegt. Edelstahl-Clips 390 anstelle von 302. Kompatibel mit Shandon™ Cytospin™.

Alle herausnehmbaren Tharmac CellClip-Rotoren verfügen über das Tharmac Quickchange-System, das einen sekundenschnellen Rotorwechsel ermöglicht.

**nur für *Cellspin*® III CYTO, nicht zur Verwendung mit *Cellspin*® I oder *Cellspin*® II!

LEISTUNGSDATEN DER *Cellspin® III* -ZENTRIFUGENFAMILIE

<i>Cellspin® III</i> -Modell	LAB 	CYTO 	UNIVERSAL 
Einsatzbereich			
Labor allgemein	✓	-	✓
Zytologie	-	✓	✓
Leistungsdaten			
Drehzahlbereich	200 - 15.000 RPM	200 - 2.000 RPM	200- 15.000 RPM (2.000 bei Verwendung von Zyto-Rotoren)
Probenvolumen			
allg. Laboreinsatz	max. 4x 200 ml	-	max. 4x 200 ml
max. konv. Proben pro Lauf (rotorabhängig)	48	-	48
Zytologie	-	0,1 - 5 ml pro Rotorplatz, max. 60 ml pro Lauf	0,1 - 5 ml pro Rotorplatz, max. 60 ml pro Lauf
max. Anzahl Zyto-Proben pro Lauf (rotorabhängig)	-	24	24
Bedienung			
Anzahl Speicherplätze	100	100	100
Rotorerkennung	✓	✓	✓
Quickchange für schnellen Rotorwechsel mögl.	-	✓	✓
Schritte Drehzahl-Einstellung (RPM)	d = 10	d = 10	d = 10
Beschleunigungs-/Bremsstufen	10 / 10	10 / 10	10 / 10
Zentrifugationsdauer (d = 0,1)	0,1 - 99,5 min	0,1 - 99,5 min	0,1 - 99,5 min
Impulszentrifugation	✓	✓	✓
Wechsel zwischen RCF- u. RPM-Anzeige	✓	✓	✓
Wartungsfreiheit nach DGUV100-500	✓	✓	✓
Rotorauswahl	9 Sedimentationsrotoren	11 Zytorotoren	9 Sedimentationsrotoren 11 Zytorotoren
Sicherheit			
Solides Metallgehäuse und -deckel	✓	✓	✓
Automatische Deckelverriegelung	✓	✓	✓
Notentriegelung	✓	✓	✓
Zentrifugenraum aus Edelstahl	✓	✓	✓
Automatische Unwuchtabschaltung	✓	✓	✓
Motorüberhitzungsschutz	✓	✓	✓
Erfüllt IEC 1010/ EN 61010-1:2010/ EN 61010-2-020:2006	✓	✓	✓
Technische Daten			
Gewicht (ohne Rotor) / Größe (B x T x H)	32 kg/ 405 x 500 x 325 mm		
Erhältlich mit 230V/50-60Hz oder 115V/50-60Hz	✓	✓	✓
Zertifizierungen	CE 	CE 	CE 



THARMAC® GmbH Laboratory Solutions

Betriebsstätte

Hasselborner Straße 19-21 » DE-35647 Waldsolms » FON: +49 (0) 6085 98 99 1-0
FAX: +49 (0) 6085 98 99 1-19 » MAIL: info@tharmac.de

Geschäftssitz

Borsigstraße 7A » DE-65205 Wiesbaden » FON: +49 (0) 6122 5 88 97-33
FAX: +49 (0) 6122 5 88 97-36 » MAIL: info@tharmac.de