

CLEVERE LÖSUNGEN ZU ERSCHWINGLICHEN PREISEN



*Cellspin*<sup>®</sup> III LAB  
**ZYTOZENTRIFUGEN**

FÜR DIE HERSTELLUNG VON

- > Dünnschicht-Zellpräparaten
- > Monolayer-Zellpräparaten



# THARMAC® *Cellspin® III*

## DIE VIELSEITIGE THARMAC® *Cellspin® III* ZENTRIFUGENFAMILIE

### Vier Argumente, die überzeugen:

-  **Präzises Arbeiten** durch individuelle Programmierbarkeit von Drehzahl, Beschleunigung, Bremsleistung und Zeit.
-  Keine andere vergleichbare Zentrifuge ist so **vielseitig, kompatibel** und bietet Ihnen den Leistungsumfang der *Cellspin® III* Familie!
-  **Höchste Benutzerfreundlichkeit** entwickelt von den Spezialisten von THARMAC® mit jahrzehntelanger Erfahrung in der Zentrifugation und Zytologie.
-  **Modernste** mikroprozessorgesteuerte **Technik** sorgt für Ihre Sicherheit und höchstmögliche Qualität in den Ergebnissen.

*Cellspin® III* Zentrifugen: ein Hochleistungsprodukt von THARMAC®, Germany



### PRÄZISES ARBEITEN:

- › Minimale Drehzahl 200 RPM
- › Maximale Drehzahl 2.000 RPM (CYTO), 15.000 RPM (LAB, UNIVERSAL)
- › 10 Bremsstufen (mehr als jede andere vergleichbare Zentrifuge!)
- › 10 Beschleunigungsstufen (mehr als jede vergleichbare Zentrifuge!)
- › Geschwindigkeit individuell in 10-RPM-Schritten regelbar
- › Individuelle Zeiteinstellung von 0,1 bis 99,5 min und kontinuierliche Zentrifugation
- › 100 individuell programmierbare Speicherplätze



### VIELSEITIG UND KOMPATIBEL:

- › Herstellung von Cellblocks (UNIVERSAL und LAB) ohne teures Spezial-Equipment möglich!
- › Cytoblock-Kits können problemlos verarbeitet werden
- › Große Vielfalt an Rotoren erhältlich (Zytorotoren mit 4, 8 und 12 Positionen)
- › **Kompatibel mit Shandon™ Cytospin™ Zubehör und Materialien**
- › Für humanmedizinische und veterinärmedizinische Diagnostik
- › Geeignet für Volumina bis zu 4 x 200 ml bzw. 12 x 5 ml (Cyto)
- › Hoher Probendurchsatz möglich - **kann bis zu 24 zytologische Proben gleichzeitig verarbeiten** (mit Double Cellfunnel®)



### HÖCHST BENUTZERFREUNDLICH:

- › Anwenderschutz durch null Kohlestaubemission und ein sehr sicheres Metallgehäuse
- › Einfache Einhand-Bedienung durch ergonomisches Bedienfeld
- › Automatische Speicherung der letzten Einstellung
- › Autoklavierbare Rotoren
- › **Automatische Rotorerkennung**
- › **Wartungsfrei** nach DGUV100-500
- › Geschlossene Rotoren für noch mehr Sicherheit
- › Impulszentrifugation
- › **Sekundenschneller Rotorwechsel** dank Quickchange
- › Glatte, leicht zu reinigende Oberflächen
- › Wahl zwischen RPM und RCF
- › Herausragendes Design durch Mitwirkung eines mehrfachen **Red Dot Award Gewinner** Designstudios.

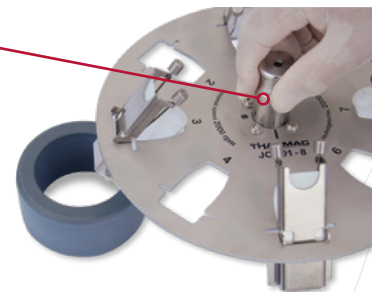



### HERVORSTECHENDE TECHNIK:

- › Unwuchtsensor
- › Parameter-Anzeige während des Laufs
- › 4 Sensoren zur Überwachung des sicheren Arbeitens
- › **Mikroprozessor gesteuerter, hochpräziser Lauf**
- › Edelstahlwanne
- › **Jederzeit erweiterbar**
- › Not-Öffnungs-Mechanismus
- › Deckelverriegelung während des Laufs
- › **Optimale Standsicherheit** durch schwere Ausführung
- › Kollektorloser Antrieb

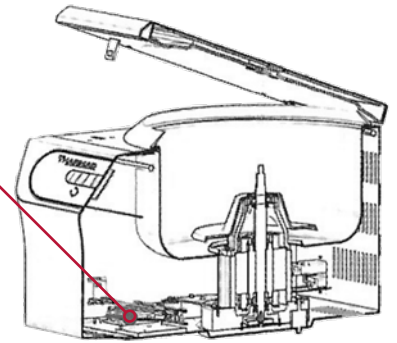

## Cellspin® III LAB



- › Das zuverlässige Grundgerät für jedes Labor. Eine vielseitige Rotorauswahl, ein großer Drehzahlbereich mit feiner Geschwindigkeitsabstufung und viele Programmplätze machen die *Cellspin® III* LAB zur idealen Vielzweck-Zentrifuge in jedem Labor.
- › Drehzahlbereich: 200 - 15.000 RPM
- › Probenvolumen: bis zu 4 x 200 ml
- › Einsetzbare Rotoren: Ausschwing-, Winkel- und Hämatokritrotoren
- › CE- und IVD-zertifiziert



# THARMAC® *Cellspin*® III

05

## *Cellspin*® III LAB

### Labor-Zentrifugen



#### Artikel-Nr. Beschreibung

3300-220 *Cellspin*® III LAB, 230 V

3300-110 *Cellspin*® III LAB, 115 V

## ROTOREN UND ZUBEHÖR

#### Artikel-Nr. Beschreibung

**3800-S1** **4-Positionen Ausschwingrotor**  
(max. 4.400 RPM, Fassungsvermögen 4x 200ml)

3800-S1-100 Gehänge, rund, 200 ml (Satz mit 4 Stück)

3800-S1-101 Deckel für 200 ml Gehänge (Satz mit 4 Stück)

3800-S1-010 Einsatz für 3x 15 ml konische Röhrchen (Satz mit 4 Stück)

3800-S1-020 Einsatz für 1x 50 ml konische Röhrchen (Satz mit 4 Stück)

3800-S1-030 Einsatz für 12 offene Röhrchen 5 ml (Satz mit 4 Stück)

3800-S1-040 Einsatz für 6 Blutentnahmeröhrchen 5-7 ml (Satz mit 4 Stück)

3800-S1-050 Einsatz für 7 BD & Greiner Entnahmeröhrchen 5-7 ml (Satz mit 4 Stück)

3800-S1-060 Einsatz für 9 Terumo / FACS Entnahmeröhrchen 5-7 ml (Satz mit 4 Stück)







3800-S1-070 Einsatz für 6 Blutentnahmeröhrchen 10 ml (Satz mit 4 Stück)

3800-S1-080 Einsatz für 7 BD Entnahmeröhrchen 10 ml (Satz mit 4 Stück)

3800-S1-090 Einsatz für 30 ml freistehende Röhrchen (Satz mit 4 Stück)

In der Preisliste der *Cellspin* III LAB finden Sie weitere Rotoren und Zubehör, z. B. Ausschwingrotor, Winkelrotor, PCR Winkelrotor und Hämatokritrotor mit Skala.

# LEISTUNGSDATEN DER *Cellspin® III* -ZENTRIFUGENFAMILIE

<i>Cellspin® III</i> -Modell	LAB 	CYTO 	UNIVERSAL 
<b>Einsatzbereich</b>			
Labor allgemein	✓	-	✓
Zytologie	-	✓	✓
<b>Leistungsdaten</b>			
Drehzahlbereich	200 - 15.000 RPM	200 - 2.000 RPM	200- 15.000 RPM (2.000 bei Verwendung von Zyto-Rotoren)
<b>Probenvolumen</b>			
allg. Laboreinsatz	max. 4x 200 ml	-	max. 4x 200 ml
max. konv. Proben pro Lauf (rotorabhängig)	48	-	48
Zytologie	-	0,1 - 5 ml pro Rotorplatz, max. 60 ml pro Lauf	0,1 - 5 ml pro Rotorplatz, max. 60 ml pro Lauf
max. Anzahl Zyto-Proben pro Lauf (rotorabhängig)	-	24	24
<b>Bedienung</b>			
Anzahl Speicherplätze	100	100	100
Rotorerkennung	✓	✓	✓
Quickchange für schnellen Rotorwechsel mögl.	-	✓	✓
Schritte Drehzahl-Einstellung (RPM)	d = 10	d = 10	d = 10
Beschleunigungs-/Bremsstufen	10 / 10	10 / 10	10 / 10
Zentrifugationsdauer (d = 0,1)	0,1 - 99,5 min	0,1 - 99,5 min	0,1 - 99,5 min
Impulszentrifugation	✓	✓	✓
Wechsel zwischen RCF- u. RPM-Anzeige	✓	✓	✓
Wartungsfreiheit nach DGUV100-500	✓	✓	✓
<b>Rotorauswahl</b>	9 Sedimentationsrotoren	11 Zytorotoren	9 Sedimentations- rotoren 11 Zytorotoren
<b>Sicherheit</b>			
Solides Metallgehäuse und -deckel	✓	✓	✓
Automatische Deckelverriegelung	✓	✓	✓
Notentriegelung	✓	✓	✓
Zentrifugenraum aus Edelstahl	✓	✓	✓
Automatische Unwuchtabschaltung	✓	✓	✓
Motorüberhitzungsschutz	✓	✓	✓
Erfüllt IEC 1010/ EN 61010-1:2010/ EN 61010-2-020:2006	✓	✓	✓
<b>Technische Daten</b>			
Gewicht (ohne Rotor) / Größe (B x T x H)	32 kg/ 405 x 500 x 325 mm		
Erhältlich mit 230V/50-60Hz oder 115V/50-60Hz	✓	✓	✓
Zertifizierungen	CE 	CE 	CE 

ZU ERSCHWINGLICHEN PREISEN

CLEVERE LÖSUNGEN



**THARMAC® GmbH**

Im Dachsstück 15 » DE-65549 Limburg an der Lahn » FON: +49 (0) 6431 5 84 88-0  
FAX: +49 (0) 6431 5 84 88-28 » MAIL: [info@tharmac.de](mailto:info@tharmac.de)